

Algemene handleiding LED strips



Onelight.shop

HARTELIJK DANK VOOR UW AANKOOP!

U heeft een kwaliteitsproduct aangeschaft waar u nog lange tijd veel plezier van zult hebben. In deze instructie treft u belangrijke informatie aan die helpt om het maximale uit uw producten te halen. Lees de handleiding goed door zodat u lang en zorgeloos gebruik kunt maken van uw aankoop. Komt u er alsnog niet uit of heeft u vragen of opmerkingen, neem dan contact op met de klantenservice via [Onelight.shop/klantenservice/](https://www.onelight.shop/klantenservice/). Zij helpen u graag verder.

Inhoudsopgave

Led strips

1. Algemene led strip informatie (P1)
2. Aansluiten van led strips (P2)
3. Aansluiten van losse led strip kabels (P3)
4. Aquarium led strips (P3)
5. Aanvullende led strip instructies (P4)
 - a. Koppelstukken gebruiken
 - b. (Spat)waterdichte (IP65/IP67) led strips
 - c. 4-zone afstandsbediening/touch panel
 - d. Wifi module (Milight)
 - e. Professionele voeding aansluiten
 - f. TV led strips
 - g. Bedverlichting
6. Aansluitschema's voor led strips (P5)

1] Algemene led strip informatie

Waar moet ik op letten bij het gebruiken van led strips?

- Test eerst de led strip voordat u hem definitief gaat plakken en monteren: rol de led strip af en sluit hem aan.
- Ben voorzichtig bij de montage: oefen geen druk uit op de strip, rek hem niet uit en plaats er geen spullen op.
- Door *veelvuldig* buigen kan er een (onzichtbare) breuk ontstaan waardoor LED's slecht, of niet zullen werken.
- De bovenzijde van de strip mag niet in contact komt met metalen, elektronica of andere delen van de strip zelf.
- Zorg voor een goede koeling van de led strips. Wanneer de strip op hout of kunststof is gemonteerd, laat deze dan niet langer dan 8 uur op volle sterkte achter elkaar branden om oververhitting te voorkomen. Montage op aluminium of metaal zorgt voor de benodigde koeling.

Zijn de led strips waterdicht?

- **IP20** *niet waterdicht*: geschikt voor gebruik binnen.
- **IP65** *spatwaterdicht*: voor vochtige ruimtes zoals badkamer en keuken. Tevens buiten, mits beschermd geplaatst.
- **IP67** *waterdicht*: voor buiten en als aquariumverlichting. Niet geschikt voor langdurig gebruik *onder* water.

Let op: *randapparatuur zoals controllers (ontvanger van de afstandsbediening), schakelaars en voedingsadapters zijn niet geschikt voor gebruik buiten. Deze dienen zoveel mogelijk vochtvrij geplaatst te worden.*

Hoe plak ik een led strip?

Zorg dat de ondergrond schoon, droog en vetvrij is. Bij niet gladde of poreuze oppervlakten, of in vochtige omstandigheden, bestaat de kans dat de plakstrip niet voldoende hecht. Gebruik dan een lijm die geschikt is voor de betreffende ondergrond.

Sommige waterdichte led strips zijn voorzien van bevestigingsbeugeltjes en siliconenlijm. Gebruik deze om de strip beter te bevestigen dan alleen met de aanwezig plakstrip.

Hoe knip ik een led strip op maat?

Led strips zijn te knippen op het zichtbare lijntje tussen de contactpuntjes in. Zorg er altijd voor dat de strip niet is aangesloten en knip nauwkeurig op de lijn. Een geknipte strip is niet meer (spat)waterdicht. U kunt de kniprand opnieuw afschermen met bijvoorbeeld siliconenlijm.

2. Aansluiten van led strips

Het aansluiten van een led strip gaat als volgt

1. Sluit de led strip aan op de controller (ontvanger van de afstandsbediening), dimmer of, als u deze niet heeft, direct op de voedingsadapter.
2. Sluit de controller of dimmer aan op de voedingsadapter. (Indien van toepassing: de langste lengte strip gaat op de zwaarste/grootste adapter).
3. Steek tot slot de voedingsadapter in het stopcontact.

Aansluitvoorbeelden van led strips in ons assortiment

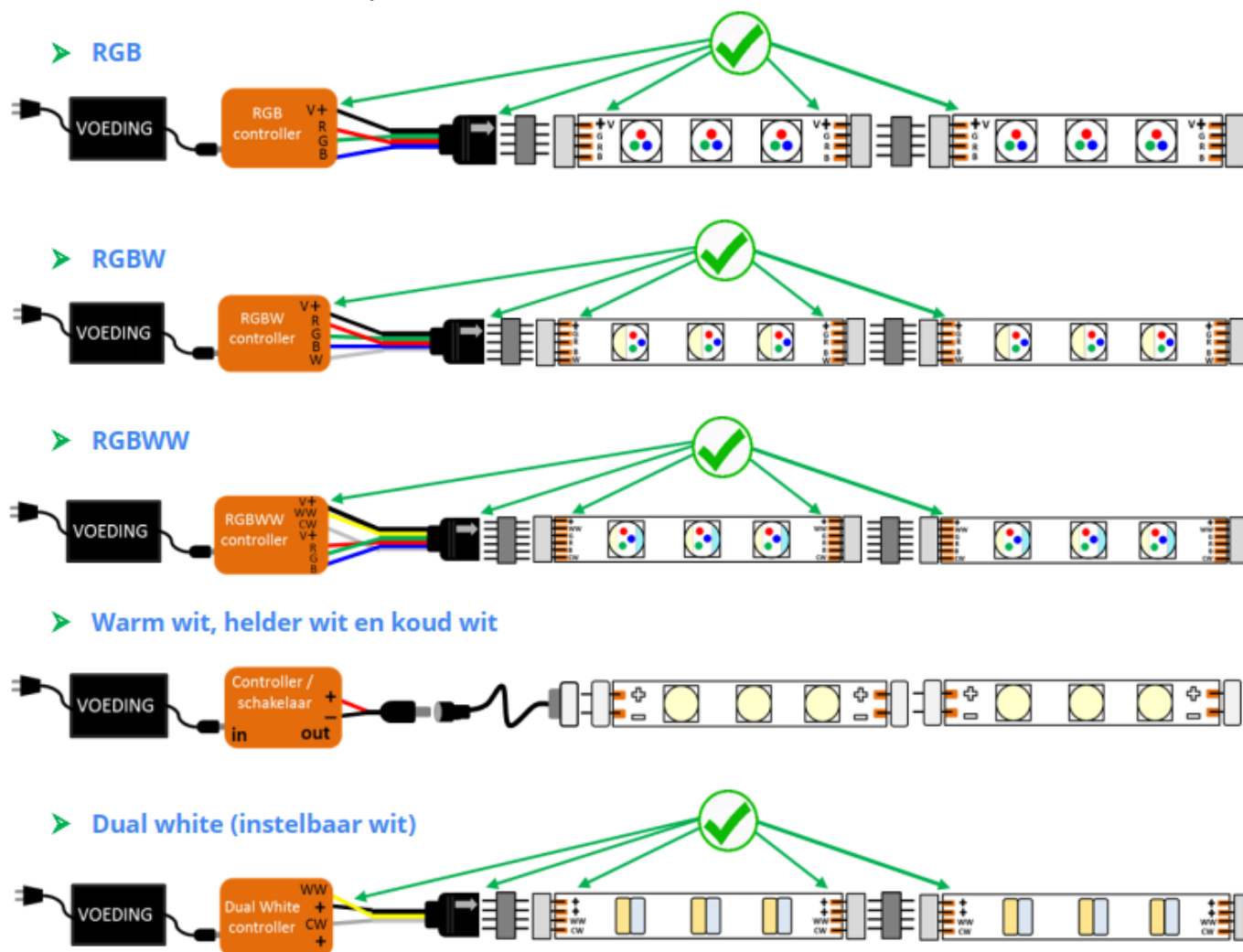

Belangrijk: Bij IP67 en IP68 led strips worden extra accessoires meegeleverd om de verbindingen waterdicht af te sluiten. Volg de instructies op die in de meegeleverde handleiding staan.

Aandachtpunten bij het aansluiten van een led strip set

- Als u meerdere sets heeft besteld, zorg dan dat het *voltage* van de strips (12V of 24V) en de adapters gelijk is.
- Afhankelijk van de lengte van de set en het type strip, zijn er verschillende aansluitmogelijkheden. Deze vindt u terug op de laatste pagina van deze handleiding.
- Bij de meeste controllers en afstandsbedieningen zit er een Engelstalige handleiding in de verpakking. Tevens staat er vaak nog extra informatie over het product op onze website.

3. Aansluiten van losse led strip kabels

Als u set voorzien is van losse draden, dan hebben deze een verschillende kleuren. Dit werkt als volgt:

➤ RGB



1. Sluit de **rode kabel** aan op 'R'
2. Sluit de **groene kabel** aan op 'G'
3. Sluit de **blauwe kabel** aan op 'B'
4. Sluit de zwarte of witte kabel aan op 'V+'

➤ RGBW



1. Sluit de **rode kabel** aan op 'R'
2. Sluit de **groene kabel** aan op 'G'
3. Sluit de **blauwe kabel** aan op 'B'
4. Sluit de witte kabel aan op 'W'
5. Sluit de zwarte kabel aan op 'V+'

➤ RGBWW



1. Sluit de **rode kabel** aan op 'R'
2. Sluit de **groene kabel** aan op 'G'
3. Sluit de **blauwe kabel** aan op 'B'
4. Sluit de witte kabel aan op 'CW'
5. Sluit de **gele kabel** aan op 'WW'
6. Sluit de zwarte kabel aan op 'V+'

➤ Warm wit en helder/koud wit



1. Sluit de **rode kabel** aan op de '+' (plus)
2. Sluit de zwarte kabel aan op de '-' (min)

➤ Dual white (instelbaar wit)



1. Sluit de witte kabel aan op de 'CW'
2. Sluit de **gele kabel** aan op de 'WW'
3. Sluit de zwarte kabel aan op de 'V+'

➤ Aandachtspunt

Soms zijn de draden kort gestript. Bij montage in een controller raden we aan om de draden langer te strippen (circa 1cm) zodat deze beter contact kunnen maken.

4. Aquarium led strips

De aquarium led strips zijn uitgevoerd met een speciaal waterdicht (IP67) stekkersysteem. Met dit systeem kunt u eenvoudig de kabel aan de led strip verlengen zonder dat dit ten koste gaat van de waterdichtheid.

Aansluitvoorbeeld van een aquarium led strip met en zonder verlengkabel

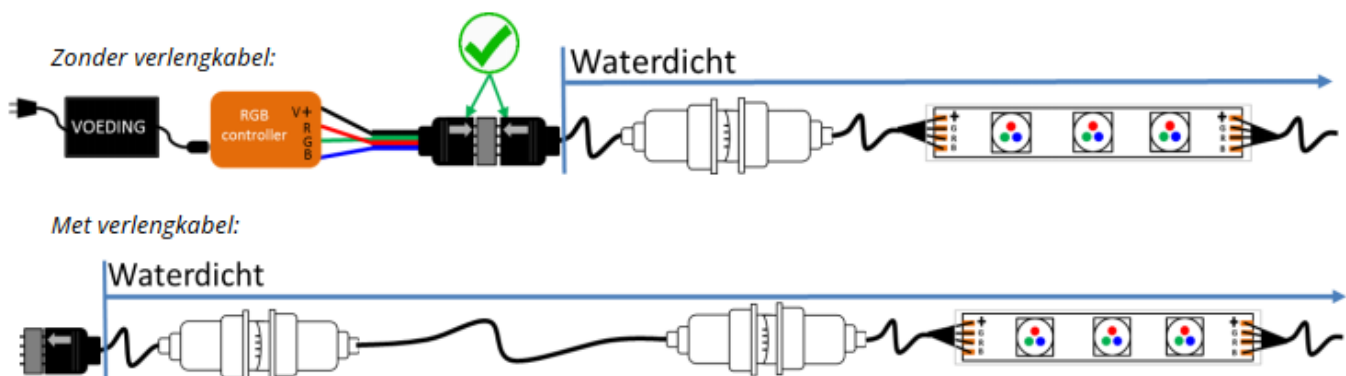

Time Controller set

Heeft u een aquarium *Time Controller set* aangeschaft? Op de meegeleverde *USB stick* staan uitgebreide instructies, software en programma's.

Gebruik van de accessoires bij aquarium led strips

➤ *Eindkapjes*: een op maat geknipte strip maakt u weer waterdicht door er een eindkapje op te lijmen.

Vul het kapje voor 2/3 met lijm en schuif hem over het afgeknipte gedeelte. Laat de lijm 12 uur drogen.

➤ *Bevestigingsclips*: diverse strips zijn uitgevoerd met een dubbelzijdige plakstrip. In vochtige omstandigheden is dit echter niet voldoende. Gebruik de clips om de strip definitief vast te zetten.

➤ *Watervaste lijm*: gebruik de lijm om het eindkapje te bevestigen. Op gladde, niet poreuze oppervlaktes kan de lijm gebruikt worden om de strip vast te lijmen. Laat de lijm minimaal 12 uur drogen.

5. Aanvullende led strip instructies

a. Koppelstukken gebruiken

- Zorg dat de *plus (+)* van beide led strips altijd naar elkaar toewijzen
- Als u een *(spat)waterdichte (IP65 en IP67)* led strips wilt koppelen, verwijdert u eerst zorgvuldig de siliconen laag.

Dit doet u door de laag met een mesje in te snijden en dan eraf te trekken. Als er siliconen achterblijft, schuur dan de contactpuntjes licht op totdat alle siliconen weg is.

Let op: *koppelstukjes zijn niet waterdicht. Bij gebruik bij waterdichte led strips dient u de verbinding opnieuw waterdicht af te sluiten.*

b. (Spat)waterdichte (IP65/IP67) led strips

Alle IP65 en IP67 led strips zijn uitgevoerd met een waterdichte coating. Alleen bij de IP67 variant zitten diverse attributen om de led strip geheel waterdicht te kunnen gebruiken. Volg hiervoor de instructies die bij de attributen is toegevoegd. De IP65 variant is geschikt voor n vochtige ruimtes zoals een badkamer (niet de doucheruimte), keuken of onder een overkapping. Bij twijfel kiest u beter voor de IP67 variant.

Gebruik van de accessoires bij waterdichte IP67 led strips

- *Eindkapjes:* een op maat geknipte strip maakt u weer waterdicht door er een eindkapje op te lijmen. Vul het kapje voor 2/3 met lijm en schuif hem over het afgeknipte gedeelte. Laat de lijm 12 uur drogen.
- *Bevestigingsclips:* diverse strips zijn uitgevoerd met een dubbelzijdige plakstrip. In vochtige omstandigheden is dit echter niet voldoende. Gebruik de clips om de strip definitief vast te zetten.
- *Watervaste lijm:* gebruik de lijm om het eindkapje te bevestigen. Op gladde, niet poreuze oppervlaktes kan de lijm gebruikt worden om de strip vast te lijmen. Laat de lijm minimaal 12 uur drogen.

c. 4-zone afstandsbediening/touch panel

Het koppelen van een 4-zone controller/dimmer en lamp aan de afstandsbediening werkt als volgt:

1. stop batterijen in de afstandsbediening (er brand een lampje op de afstandsbediening bij indrukken van een toets)
2. *Voor led strips: sluit de led strip aan op de controller*
3. haal de stekker van adapter uit de controller / haal de stroom van de lamp af
4. sluit de adapter weer aan op de controller / zet de stroom op de lamp en...
5. druk binnen 3 seconden 1 keer kort op de 'I' van zone 1 op de afstandsbediening
6. de led strip knippert nu 3 keer langzaam ter bevestiging dat de koppeling aan zone 1 is geslaagd
7. indien van toepassing, herhaal dezelfde procedure om een controller (of lamp) te koppelen aan een andere zone

d. 4-zone afstandsbediening en Wifi module van 'Milight'

Op onze website staat een uitgebreide handleiding hoe u de Wifi module kunt installeren en gebruiken. Deze vindt u hier terug: <https://onelight.shop/Lampen-bediene-via-de-APP>

e. Professionele voeding aansluiten

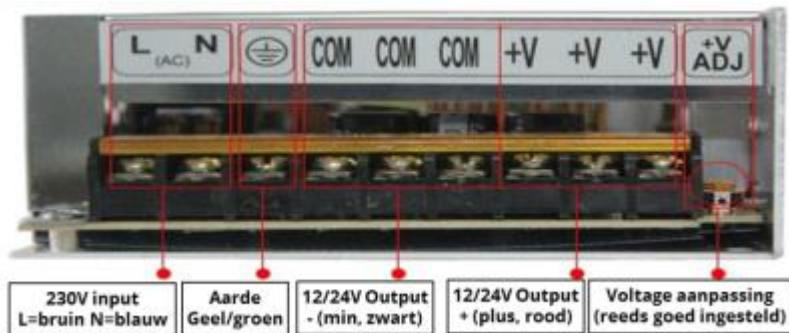

f. TV led strips

Bij de TV led strips wordt een installatiehandleiding geleverd. Hiermee sluit u de set eenvoudig aan.

g. Bedverlichting

U kunt het stappenplan bedverlichting hier downloaden:

<https://www.onelight.shop>

6. Aansluitschema's

Hieronder treft u diverse aansluitschema's aan. Welke voor u van toepassing is, is afhankelijk van de gekozen set.

BASIC LEDSTRIPS

BASIC strips 1 t/m 20 meter – serie aansluiting



BASIC strips 21 t/m 40 meter – serie/parallel aansluiting

Het geheel wordt bediend met 1 afstandsbediening/touch panel)

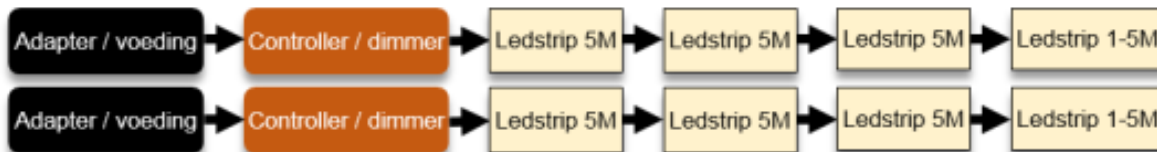

BASIC strips >40 meter – serie/parallel aansluiting

Het geheel wordt bediend met 1 afstandsbediening/touch panel)

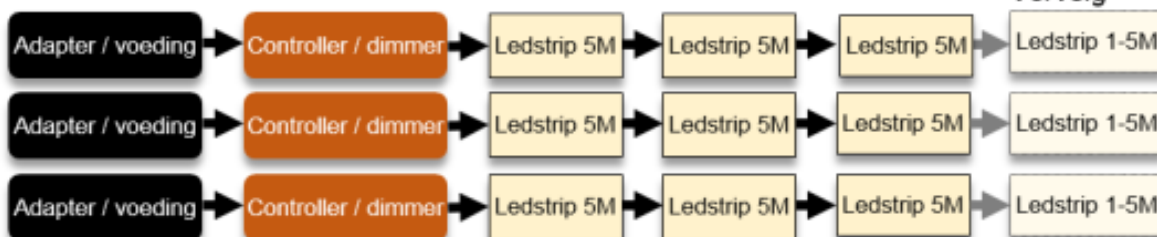

Vervolg >

PREMIUM LEDSTRIPS

PREMIUM strips 1 t/m 10 meter – serie aansluiting



PREMIUM strips 10 t/m 15 meter – serie aansluiting

Het geheel wordt bediend met 1 afstandsbediening/touch panel)

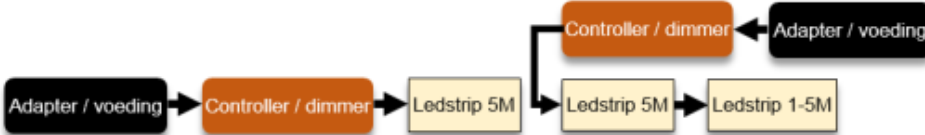

PREMIUM strips 15 t/m 20 meter - serie aansluiting

Het geheel wordt bediend met 1 afstandsbediening/touch panel)

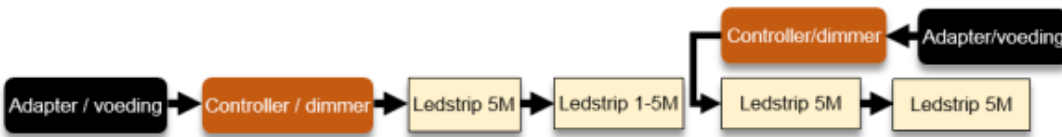

PREMIUM strips > 21 meter – serie/parallel aansluiting

Het geheel wordt bediend met 1 afstandsbediening/touch panel)

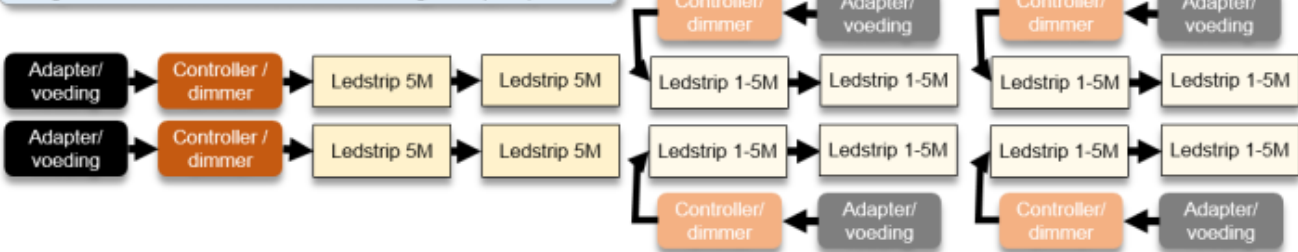

7. Solar tuinverlichting: algemene informatie

Handleiding

De handleiding van uw solarlamp bevindt zich in de verpakking van de lamp.

Algemene richtlijnen m.b.t. de plaatsing van solar verlichting

Een solar lamp werkt op zonne-energie. Wij adviseren een solarlamp op een zo zonnig mogelijke locatie te plaatsen. Hierdoor zal de lamp zich maximaal kunnen opladen. Bij plaatsing op een minder zonnige plaats, kan het voorkomen dat

de batterijen niet volledig opladen waardoor de brandduur wordt ingekort.

Brandduur van een solarlamp

De brandduur van een solarlamp is afhankelijk van de hoeveelheid (zon)licht. Hoe meer licht, hoe voller de batterij wordt

opgeladen. In de winter is er minder licht en wordt de batterij minder, of soms zelfs niet opgeladen. Tevens wordt het eerder donker waardoor de lamp eerder aan gaat. Een solarlamp brandt daardoor langer in de zomer en korter in de winter. Bij een aantal opeenvolgende dagen zonder zonlicht, kan het bij sommige lampen voorkomen dat de lamp niet aan gaat. Dit is geen defect, maar inherent aan het gebruik van solar lampen. Na een zonnige dag zal de lamp vanzelf weer aan gaan.

8. Onderhoud

- Zorg ervoor dat het zonnepaneel schoon blijft. Maak deze regelmatig schoon met een droge doek of met warm zeepwater. Vuile zonnecellen kunnen de accu niet volledig laden. Dit kan leiden tot vroegtijdige veroudering van de accu en kan leiden tot onbetrouwbare werking van de buitenlamp.
- Alle andere zijdes aan de buitenkant kunt u schoonmaken met een zachte doek.
- Gebruik nooit schoonmaakmiddelen zoals petroleum (petrolie, kerosine, olie), verfverdunder (thinner), terpentijn, alcohol of ammonia. Deze agressieve producten kunnen de oppervlakte beschadigen.
- Laad de lamp regelmatig op om de batterij in conditie te houden. Dit kunt u doen door de lamp af en toe een aantal dagen uit te schakelen zodat hij zich volledig op kan laden

9. Probleemoplossing

De lamp gaat niet aan

- De lamp staat uit. Zorg ervoor dat de lamp zich in de 'aan'-stand bevindt.
- De batterij is niet voldoende opgeladen. Schakel de lamp uit en laat deze minimaal 2 zonnige dagen uit staan zodat de batterijen volledig kunnen opladen.
- De lamp staat in een te lichte omgeving. Zet de lamp in een donkere omgeving.
- Het zonnepaneel is vies. Controleer of het zonnepaneel schoon is.

De lamp brandt maar heel kort

- De batterij is niet volledig opgeladen. Zorg ervoor dat het zonnepaneel voldoende licht ontvangt.
- De batterij is niet voldoende opgeladen. Schakel de lamp uit en laat deze minimaal 2 zonnige dagen uit staan zodat de batterijen volledig kunnen opladen.
- De batterij is versleten en moet vervangen worden. Afhankelijk van het gebruik gaat een batterij 2 tot 3 jaar mee. Neem voor vervanging contact op met de klantenservice.

De lamp brandt ook overdag

- De schemersensor wordt afgedekt. Zorg dat het zonnepaneel vrij is.

Voor meer informatie of vragen stuur ons een e-mail, support@onelight.shop